

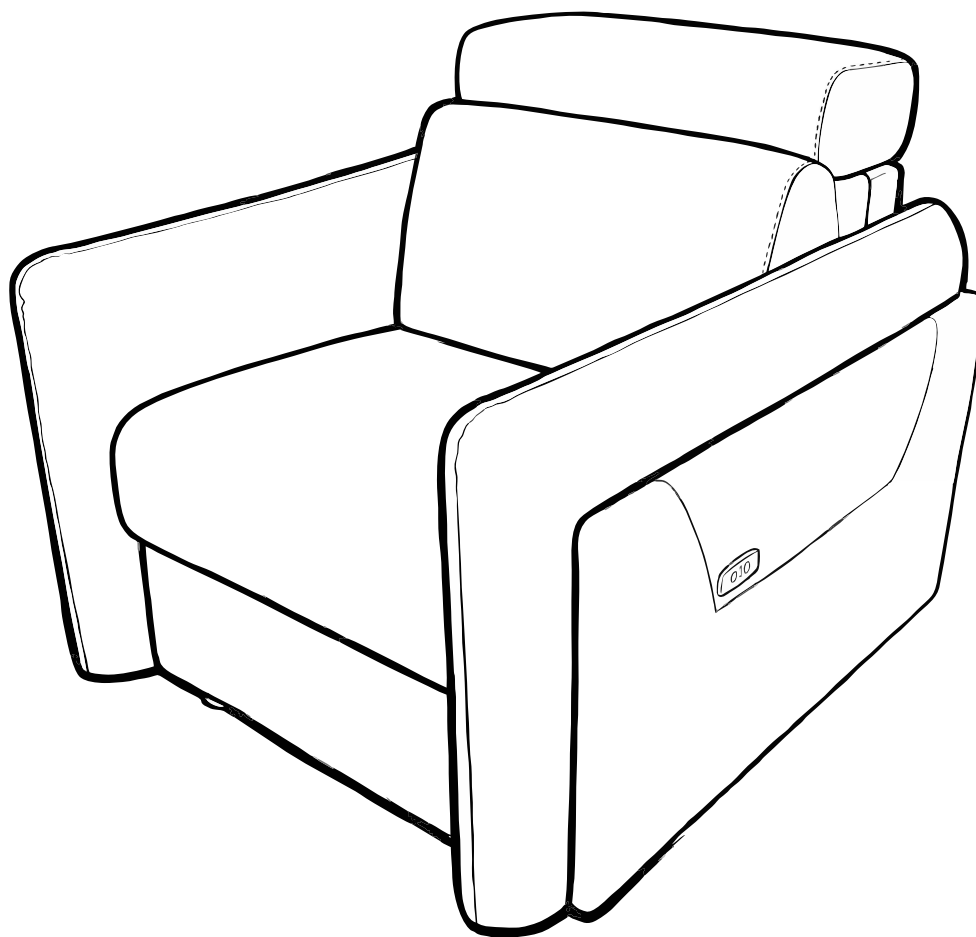

Видео
инструкция

Инструкция по сборке мебели

Кресло-реклайнер Хоган







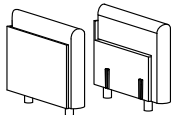

Кресло-реклайнер соответствует ТР ТС 025/2012, ТР ТС 004/2011, ТР ТС 020/2011,
ТУ 31.09.12.110-001-330501001-2019 от 10.01.2019,
Декларация № ЕАЭС N RU Д-RU.РА01.В.04253/21,
Декларация № ЕАЭС N RU Д-RU.РА01.В.77491/21.

Телефон горячей линии: 8-800-200-40-90, звонки по России бесплатные.

www.askona.ru

Комплектация/фурнитура



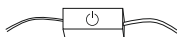
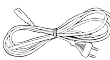

Упаковка №1		Д32	Кресло	1
Упаковка №2		Д06	Подлокотники	2

Кресло-реклайнер		ДФ91	Ножка для кроватей h-80	4
		ДФ07	Болт М8*60 DIN 933	2
		ДФ42	Шайба М8 DIN 9021 увеличенная	2
			Паспорт на диван, инструкция по сборке, памятка для диванов Аскона	1
			Смазка силиконовая	1
		ДФ93	Блок питания реклайнера	1
		ДФ95	Шнур питания	1

Перед сборкой:

- 1) **Проверьте вид и целостность деталей в упаковке!** Претензии по их повреждению принимаются только у изделий БЕЗ следов сборки.
- 2) **Сохраните упаковку и инструкцию до окончания сборки!** При выявлении в процессе сборки брака и некомплектности изделия необходимо сохранять упаковку до момента выезда к Вам представителя торговой компании.
- 3) **Проверьте количество деталей и фурнитуры по перечню.** Предприятие-изготовитель оставляет за собой право вносить конструктивные изменения в изделие, заменять фурнитуру и метизы на аналогичные, не ухудшающие внешний вид и не влияющие на функциональные свойства изделия. При недокомплекте или поломке, обведите номер отсутствующей детали и сообщите в магазин для ее замены.
- 4) **Соблюдайте порядок сборки, данный в этой инструкции!** При несоблюдении инструкций по сборке и эксплуатации с компании-производителя снимаются гарантийные обязательства.
- 5) **Передвигайте мебель и ее детали, только слегка приподнимая.** Это позволит исключить деформации и поломки.

Для сборки вам понадобятся:

	Крестовая отвертка
	Рожковый ключ №13 - 1 шт
	Ножницы (чтобы не повредить изделие, не используйте для распаковки нож)
	Бумажное полотенце

1)

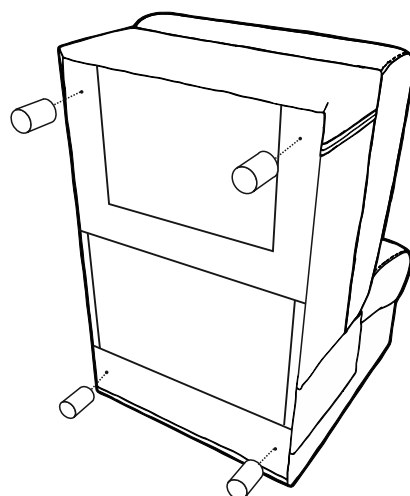
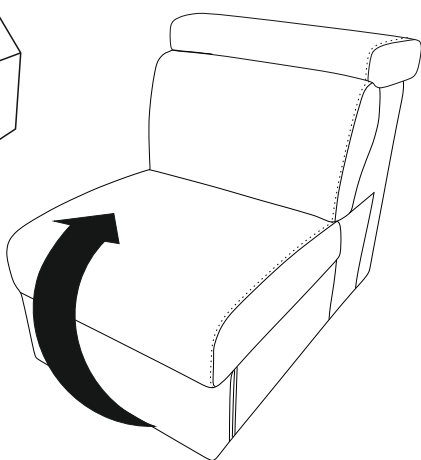

x4



Положить кресло на спинку и вкрутить ножки.

2)

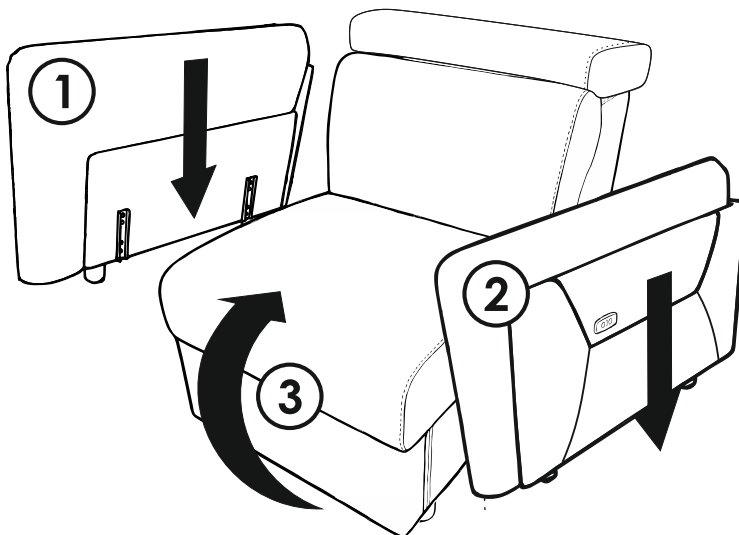

Поднять кресло, установить подлокотники и снова положить кресло на спинку.

3)

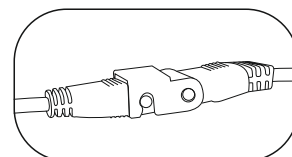
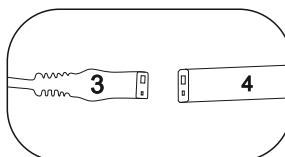
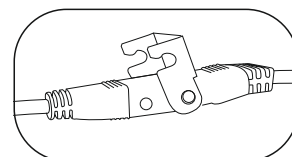
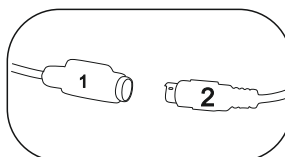
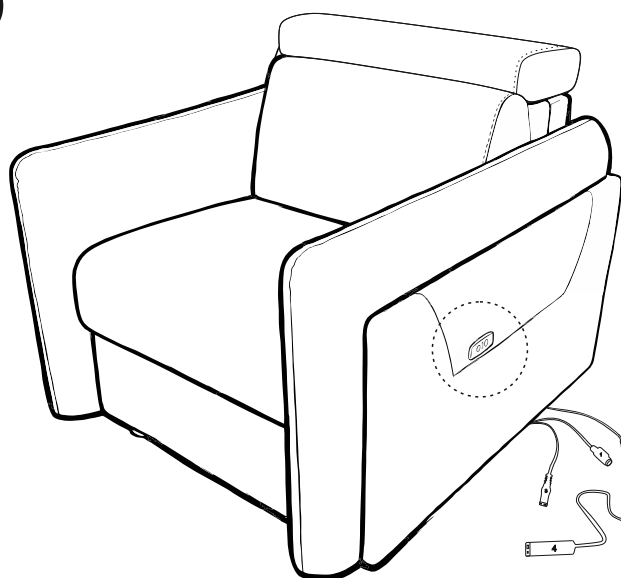

После соединения блока питания. Подключить кресло-реклайнер к сети.

4)

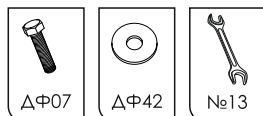
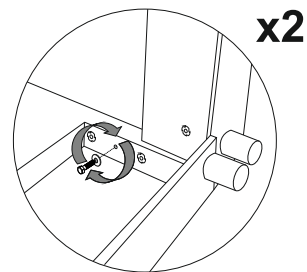
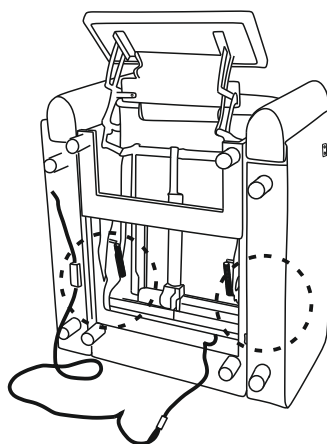
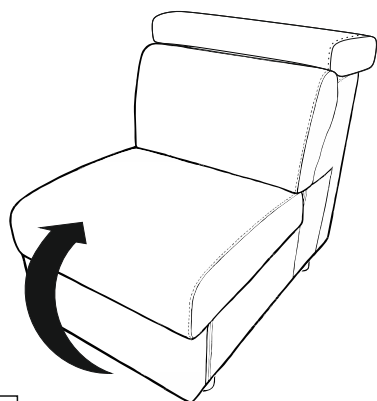

Трансформировать реклайнер с помощью кнопки на подлокотнике, закрутить болты.

5)

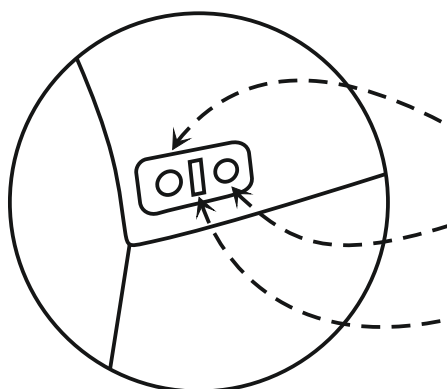

Порядок трансформации реклайнера:

- 1) Нажмите и удерживайте переднюю круглую кнопку для разложения механизма реклайнера.
- 2) Нажмите и удерживайте заднюю круглую кнопку для сложения механизма реклайнера.
- 3) По центру расположен USB-порт для питания и зарядки совместимых устройств.

- Не садиться на изножье разложенного реклайнера.
- Не вставать с разложенного реклайнера.
- Не оставлять животных, детей, вещи на и/или под реклайнером.
- В процессе сложения / разложения кресла реклайнера могут возникать естественные звуки работы механизма.
- Максимальная нагрузка на кресло-реклайнер - 120 кг.
- Смазку механизма рекомендуется осуществлять раз в 6 месяцев (смазкой – спреем).

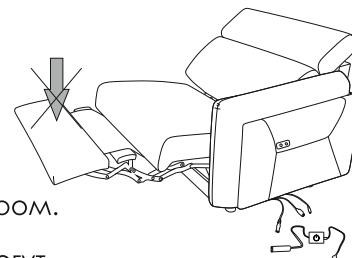

6)

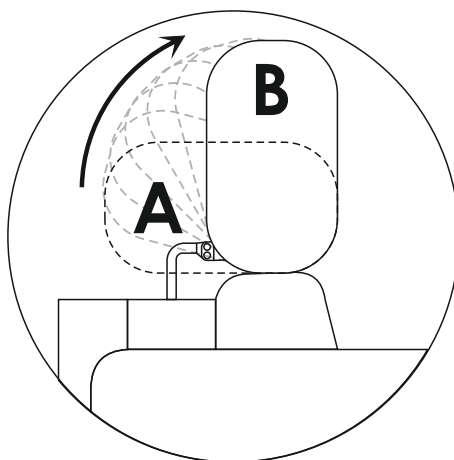

Подголовники кресла фиксируются в нескольких положениях. Трансформация подголовников кресла из положения «А» в положение «В» происходит при поднятии подголовника по направлению стрелки. Последнее сильное нажатие на подголовник по направлению стрелки возвращает механизм в положение «А». Из промежуточных положений в положение «А» подголовник может вернуться, только дойдя до положения «В».