

МАССАЖЕР ДЛЯ ЛИЦА
COLD&HOT BEAUTY MASSAGER
MASSAJADOR DE BELEZA QUENTE E FRIO
MASAJEADOR DE CALOR Y FRÍO
H-12

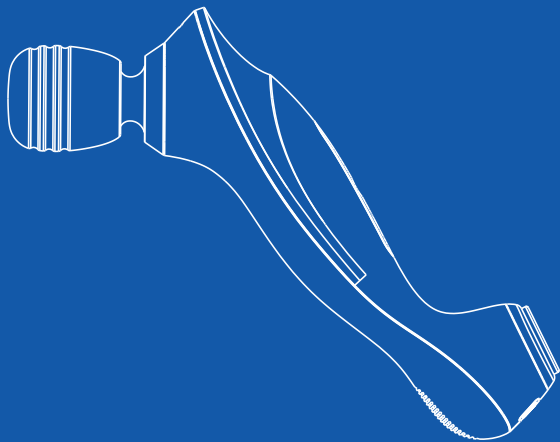

РУКОВОДСТВО ПОЛЬЗОВАТЕЛЯ
USER MANUAL
MANUAL DO UTILIZADOR
MANUAL DE USUARIO

Русский

02 | РУС



МЕРЫ ПРЕДОСТОРОЖНОСТИ

- Обязательно проконсультируйтесь с врачом перед началом использования, если вы:
 - страдаете от сердечных заболеваний
 - страдаете от инфекционных заболеваний
 - страдаете от злокачественной опухоли
 - имеете открытые раны и порезы на коже
 - беременны, находитесь в периоде менструации и непрекращающейся лихорадки
 - имеете сильный солнечный ожог
 - обладаете чувствительной кожей, ангиэктазией или были госпитализированы
- Не разбирайте устройство самостоятельно. В случае необходимости обратитесь за помощью в сервисный центр.
- Не используйте, не заряжайте, не храните устройство в жаркой или влажной среде, во избежание поломок и неисправностей.
- Не разрешайте детям или людям с ограниченными физическими возможностями использовать устройство без присмотра.
- Не оставляйте Массажер под водой или в помещениях, условия которых способствуют образованию коррозии.
- В случае обнаружения неисправностей немедленно прекратите использование устройства.
- Не роняйте и не ударяйте устройство.
- Не располагайте тяжелые предметы на Массажере.

ОПИСАНИЕ МАССАЖЕРА

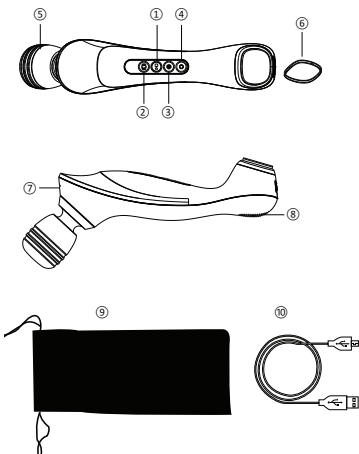

- Кнопка включения устройства
- Переключатель режимов интенсивности
- Освежающий режим
- Расслабляющий режим
- Массажная головка
- Металлическая насадка
- USB-порт для зарядки
- Окно нагрева
- Сумка-чехол для хранения
- USB-кабель



ИНСТРУКЦИЯ ПО ИСПОЛЬЗОВАНИЮ

Полностью зарядите Массажер перед началом использования.





КАК ЗАРЯДИТЬ УСТРОЙСТВО

1. Используя USB-провод соедините USB-порт Массажера с внешним источником питания.
2. Во время зарядки кнопка включения устройства  загорится красным. Когда устройство полностью зарядится, данный индикатор станет фиолетовым. Время зарядки составляет от 4 до 6 часов.
3. Устройство обладает системой защиты, которая блокирует включение Массажера в процессе зарядки.
4. При низком заряде аккумулятора LED-индикатор кнопки включения устройства начнет мигать. После этого Массажер автоматически отключится.





ВИБРАЦИОННЫЙ МАССАЖ

1. Вибрационный массаж запускается автоматически при включении устройства.
2. Вибрационный массаж имеет три уровня интенсивности, переключить которые можно кнопкой .
3. Длительность вибрационного массажа составляет 10 минут. Для возобновления процедуры нажмите кнопку включения устройства .

ОСВЕЖАЮЩИЙ МАССАЖ

1. Нажмите кнопку включения устройства .
2. Нажмите кнопку включения освежающего массажа . Светодиодный индикатор насадки загорится голубым светом.
3. Режим имеет три уровня интенсивности, переключить которые можно кнопкой .
4. При изменении температуры индикатор будет менять цвет:
 - a. Синий – 15-20°C
 - b. Фиолетовый – 10-15°C
 - c. Красный – 5-10°C
6. Длительность режима составляет 3 минуты. Для возобновления процедуры нажмите кнопку .

РАССЛАБЛЯЮЩИЙ МАССАЖ

1. Нажмите кнопку включения устройства . Нажмите кнопку включения расслабляющего массажа . Светодиодный индикатор насадки загорится красным светом.
2. Режим имеет три уровня интенсивности, переключить которые можно кнопкой .
3. При изменении температуры индикатор будет менять цвет:
 - a. Синий – 30-35°C
 - b. Фиолетовый – 35-40°C
 - c. Красный – 40-45°C
4. Длительность режима составляет 3 минуты. Для возобновления процедуры нажмите кнопку .

УСТРАНЕНИЕ НЕИСПРАВНОСТЕЙ

Ниже приведены случаи, с которыми Вы можете столкнуться при использовании Массажера. В случае, если данные рекомендации не обеспечили должный эффект или неприменимы, обратитесь в сервисный центр.

Вид	Возможная причина	Меры по устранению
Устройство не работает.	Низкий заряд аккумулятора.	Зарядите массажер.
	Время массажа, установленное по умолчанию, вышло.	Перезапуск.
Устройство не заряжается.	Источник питания неправильно подключен.	Зарядите массажер.
	Вы не используете прилагаемый USB-кабель.	Перезапуск.
При длительной подзарядке индикатор светится красным светом.	Низкое напряжение в источнике питания подключен.	Смените источник питания или подключитесь к питанию от компьютера или внешнего аккумулятора. Различные источники обеспечивают различное время подзарядки.
Прозвучал слабый звук во время использования.	Звук является результатом механического движения.	Частый случай. Продукт исправен. Никаких действий не требуется.

ТЕХНИЧЕСКИЕ ХАРАКТЕРИСТИКИ

Наименование продукта	Массажер для лица Stress Free
Входное напряжение	USB 5V, 1000мА*ч
Характеристики аккумулятора	3.7В 2600мА*ч
Диапазон температур	5-45°C (+5°C)
Максимальная мощность	10 Вт
Время зарядки	4 - 6 часов
Скорость двигателя	4000-8000 об/мин
Срок службы батареи	1,5 - 2,5 часа вибрационного массажа
	1,5 - 2,5 часа освежающего массажа
	4 - 5 часов расслабляющего массажа
Автоматический таймер	10 мин. вибрационного массажа
	3 мин. освежающего массажа 3 мин. расслабляющего массажа
Размеры изделия	280x65x60 мм
Вес нетто	370 г
Соответствие требованиям безопасности	 EN60335-1, EN60335-2-32

ЧИСТКА И УХОД

ПОСЛЕ ИСПОЛЬЗОВАНИЯ

- Выключите Массажер и отсоедините USB-провод.
- Используйте защитную металлическую насадку.
- Храните в сухом прохладном месте.

ОЧИСТКА

- Протирайте Массажер мягкими и сухими тканевыми салфетками.
- Не используйте абразивные чистящие средства, щетки, бензин, керосин, мебельные полироли или их растворы.

English

SAFETY PRECAUTIONS

- The following conditions should consult doctor before use:
 - people suffer from heart disease
 - people suffer from infectious disease
 - people suffer from malignant tumor
 - people has open cut on the skin
 - women in pregnancy,menstruation and perpetual fever
 - people with excessive sunburn
 - people with sensitive skin or angiectasis or have been admitted to hospital.
- Do not disassemble the device by yourself. Seek help from the authorized service center when necessary.
- Do not use or place the device in a hot or humid environment to prevent functional defect or damage.
- Do not charge the device under wet area to prevent the short-circuits.
- Do not allow children or people with physical limitations to use the device without supervision.
- This device is not water-proof. Do not leave it under water or inside corrosive environment.
- Stop using the device immediately when any abnormalities from the device occurred.
- Do not drop or hit the device to avoid any damage.
- Essenetal oils may be applied during using the device to prevent skin from getting too dry.

PRODUCT DESCRIPTION

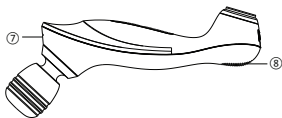
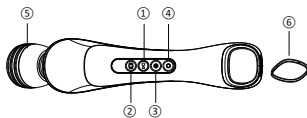

- Main power switch
- Intensity adjuster
- Cool Mode
- Warm Mode
- Massage Head
- Protective Cover (hot/cold) alternating metal sheet
- USB charging port
- Convection window
- Storage bag
- USB Cable

HOW TO OPERATE



Before Use. Please fully charge the device before using it for the first time.

HOW TO CHARGE





1. Connect one end of the USB cord provided to the charging port and insert the other end to the external power source.
2. While charging the LED light beneath the power button will turn red; when fully charged the LED light will turn violet. Estimated charging time is between 4-6 hours.
3. During charging process, the device will not be able to function as it has a self-protection device installed.
4. This device uses high-performance & environment-friendly lithium ion battery; the life of the battery varies according to the function of the product. Please refer to the manual for details.

When the battery power is low, the LED light beneath the power button  will blink thereafter the device will shut down automatically.



VIBRATING MESSAGE

1. Press the power switch  and the vibration will begin
2. 3 massage intensities are available for selection; press and hold the vibration button  the intensity level will switch accordingly.
3. The default time for vibration massage is 10 minutes; press the power button again to continue the massage.

COLD THERAPY. Remove the protective cover on the contact metal of the device.

1. Press the power button  to activate the device.
2. Press the cold therapy button  to activate the cold therapy mode
3. There are three levels of cold temperature for selection; press and hold the cold therapy button  the temperature levels will switch accordingly.
4. The temperature levels are indicated by the following LED light beneath the cold therapy button :
 - a. Blue represents level 1 (approximately 15-20°C)
 - b. Violet represents level 2 (approximately 10-15°C)
 - c. Red represents level 3 (approximately 5-10°C)
5. The default time for the cold therapy is 3 minutes, to continue press the cold therapy button  again.

HEAT THERAPY. Remove the protective cover on the contact metal of the device.

1. Press the power button  to activate the device.
2. There are three levels of heat temperature for selection; press and hold the heat therapy button  to switch accordingly.
3. The temperature levels are indicated by the following LED light beneath the heat therapy button :
 - a. Blue represents level 1 (approximately 30-35°C)
 - b. Violet represents level 2 (approximately 35-40°C)
 - c. Red represents level 3 (approximately 40-45°C)
4. The default time for heat therapy is 3 minutes; to continue press the heat therapy button  again.

TROUBLESHOOTING

This page summarizes the common problems you may encounter while using the device. If you are unable to resolve the problems with the suggestions below, please contact the authorized service center.

Problem	Possible Cause	Suggestion
Product not functioning	Product not sufficiently charged	Charge the product
	Default-time is up	Restart
Product is not charging	Power supply not connected correctly	Unplug and re-connect
	Not using the USB cable provided	Restart
Not fully charged even after long charging time (the indicator stays on red)	Power source has insufficient voltage	Change the power source or charge from computer or power bank. Different charging source required different charging time.
Slight sound heard during operation	Sound is the result of mechanical movement	Normal phenomenon. Product not faulty. No action required

PRODUCT SPECIFICATIONS

Product Name	Cold & Hot Beauty Massager
Input Voltage	USB 5V, 1000mAh
Battery parameters	3.7V 2600mAh
Temperature range	5-45°C (±5°C)
Power	MAX: 10W
Charging time	4 - 6 hours
Motor Speed	4000-8000 RPM
Battery life	1,5 - 2,5 hours with vibration on
	1,5 - 2,5 hours with cooling
	4 - 5 hours with heating
Automatic Timer	10 min with vibration
	3 min with cooling
	3 min with heating
Product Dimensions	280x65x60 mm
Net weight	370 g
Safety Compliance	 EN60335-1, EN60335-2-32

CARE & MAINTENANCE

- Always unplug from power cable and switch off after use.
- Put back the protective cover onto the metal contact.
- Clean the device with a soft & dry cloth when necessary.
- Do not use abrasive cleaners, brushes, gasoline, kerosene, glass furniture polish or thinner on the device.
- Store the device in a dry, cool place.
- Do not put heavy objects onto the device.

Português

PRECAUÇÕES DE SEGURANÇA

- É necessário consultar o médico nos casos quando:
 - pessoas que sofrem de doenças cardíacas
 - pessoas que sofrem de doenças contagiosas
 - pessoas que tenham tumores malignos
 - pessoas que tenham cortes abertos na pele
 - mulheres grávidas, menstruadas ou com febre puerperal
 - pessoas com queimaduras solares excessivas
 - pessoas com pele sensível ou angiectasia ou que tenham sido hospitalizadas
- Não tente desmontar o dispositivo. Procure ajuda do centro de serviço autorizado quando necessário.
- Não coloque ou utilize o dispositivo num ambiente quente ou húmido para evitar defeitos ou danos funcionais.
- Não carregue o dispositivo em áreas molhadas para evitar curtos-circuitos.
- Não permita que crianças ou pessoas com limitações físicas utilizem o dispositivo sem supervisão.
- Este dispositivo não é à prova de água. Não o deixe debaixo de água ou num ambiente corrosivo.
- Pare imediatamente de utilizar o dispositivo caso ocorra qualquer anomalia no mesmo.
- Não deixe cair nem bata no dispositivo para evitar danos.
- Óleos essenciais podem ser aplicados durante a utilização do dispositivo para evitar que a pele fique muito seca.

DESCRIÇÃO DO PRODUTO

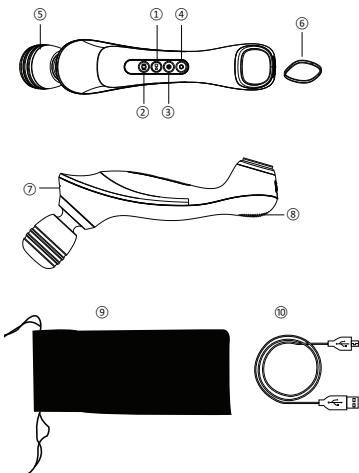

- Interruptor principal
- Ajustador de intensidade
- Modo frio
- Modo calor
- Cabeça de massagem
- Tampa protetora (quente/frio) placa de metal alternada
- Porta de carregamento USB
- Janela de convecção
- Saco de armazenamento
- Cabo USB

COMO UTILIZAR



Antes de utilizar. Por favor carregue completamente o dispositivo antes de utilizá-lo pela primeira vez.

COMO CARREGAR O SEU DISPOSITIVO





1. Ligue uma extremidade do cabo USB fornecido à porta de carregamento e insira a outra extremidade na fonte de alimentação externa.
2. Durante o carregamento o indicador LED por baixo do botão de iniciar ficará vermelho; quando a carga estiver completa o indicador LED ficará violeta. O tempo estimado de carregamento é de 4-6 horas.
3. Durante o processo de carga, o dispositivo não funcionará porque possui um mecanismo de autoproteção.
4. Este dispositivo utiliza uma bateria de íões de lítio de elevado desempenho amiga do ambiente; a duração da ba for details.

Quando o nível de energia da bateria está baixo, o indicador LED por baixo do botão de iniciar  irá piscar e depois o dispositivo desligar-se-á automaticamente.



MASSAGEM VIBRATÓRIA

1. Pressione o interruptor principal  e a vibração começará.
2. Estão disponíveis 3 intensidades de massagem para seleção; mantenha pressionado o botão de  vibração e o nível de intensidade irá mudar em conformidade.
3. O tempo pré-definido para a massagem vibratória é de 10 minutos; pressione o botão de iniciar novamente para continuar a massagem.

TERAPIA DE FRIO. Retire a tampa protetora no metal de contacto do dispositivo.

1. Pressione o botão de iniciar  para ativar o dispositivo.
2. Pressione o botão de terapia de frio  para ativar o modo de terapia de frio.
3. Existem três níveis de temperatura fria para seleção; mantenha pressionado o botão de terapia de frio e os níveis  de temperatura irão mudar em conformidade.
4. Os níveis de temperatura são indicados pelo seguinte indicador LED por baixo do botão de terapia de frio:
 - a. Azul representa o nível 1 (aproximadamente 15-20°C)
 - b. Violeta representa o nível 2 (aproximadamente 10-15°C)
 - c. Vermelho representa o nível 3 (aproximadamente 5-10°C)
5. O tempo pré-definido para a terapia de frio é de 3 minutos; para continuar pressione novamente o botão de terapia de frio .

TERAPIA DE CALOR. Retire a tampa protetora no metal de contacto do dispositivo.

1. Pressione o botão de iniciar  para ativar o dispositivo.
2. Existem três níveis de temperatura quente para seleção; mantenha pressionado o botão de terapia de calor para  mudar em conformidade.
3. Os níveis de temperatura são indicados pelo seguinte indicador LED por baixo do botão de terapia de calor:
 - a. Azul representa o nível 1 (aproximadamente 30-35°C)
 - b. Violeta representa o nível 2 (aproximadamente 35-40°C)
 - c. Vermelho representa o nível 3 (aproximadamente 40-45°C)
4. O tempo pré-definido para a terapia de calor é de 3 minutos; para continuar pressione novamente o botão de terapia de calor. Por baixo do modo de terapia de calor , irá acender-se um fino círculo exterior vermelho.

RESOLUÇÃO DE PROBLEMAS

Esta página resume os problemas comuns que pode encontrar durante a utilização do dispositivo. Caso não consiga resolver os problemas com as sugestões abaixo, por favor contacte o centro de serviço autorizado.

Problema	Possíveis causas	Sugestão
O produto não funciona	O produto não tem carga suficiente	Carregue o produto
	O tempo pré-definido acabou	Reinicie
O produto não está a carregar	Fonte de alimentação ligada incorretamente	Desligue e volte a ligar
	Não está utilizando o cabo USB fornecido	Utilize o cabo USB fornecido
Não carrega completamente mesmo após um longo período de carga (o indicador permanece vermelho)	A tensão da fonte de alimentação é insuficiente	Mude de fonte de alimentação ou utilize um computador ou power bank. Uma fonte de carga diferente implica um tempo de carregamento diferente
Ligeiro som ouvido durante o funcionamento	O som é o resultado do movimento mecânico	Fenómeno normal. O produto não tem defeito. Não é necessária qualquer ação

ESPECIFICAÇÕES DO PRODUTO

Nome do produto	Massajador de Beleza Quente e Frio
Tensão de entrada	USB 5 V, 1000 mAh
Parâmetros da bateria	3.7 V, 2600 mAh
Amplitude de temperatura	5-45°C (+5°C)
Potência	MÁX: 10W
Tempo de carregamento	4 - 6 horas
Velocidade do motor	4000-8000 RPM
Duração da bateria	1,5 - 2,5 horas com a vibração ligada
	1,5 - 2,5 oras com arrefecimento
	4 - 5 horas com aquecimento
Temporizador automático	10 min com vibração
	3 min com arrefecimento
	3 min com aquecimento
Dimensões do produto	280x65x60 mm
Peso líquido	370 g
Conformidade de segurança	 EN60335-1, EN60335-2-32

CUIDADOS E MANUTENÇÃO

- Desligue sempre o aparelho e o cabo de alimentação após utilizar.
- Coloque de volta a tampa protetora no contacto de metal.
- Limpe o dispositivo com um pano macio e seco sempre que necessário.
- Não utilize produtos de limpeza abrasivos, escovas, gasolina, querosene, polidores de mobiliário em vidro ou diluente no dispositivo.
- Armazene o dispositivo num local seco e fresco.
- Não coloque objetos pesados sobre o dispositivo.

Español

ADVERTENCIAS DE SEGURIDAD

- Las personas que tengan las siguientes condiciones médicas deben consultar a su médico antes de usar este producto:
 - personas que sufran de enfermedades cardíacas
 - personas que sufran de enfermedades infecciosas
 - personas que sufran de un tumor maligno
 - personas que tengan un corte abierto en la piel
 - mujeres durante el embarazo, la menstruación y fiebre puerperal
 - personas con quemaduras solares excesivas
 - personas con piel sensible, angiectasias o que hayan sido ingresadas en el hospital
- No intente desmontar el dispositivo. Solicite ayuda al centro de servicio autorizado cuando sea necesario.
- No utilice ni coloque el dispositivo en un entorno cálido o húmedo para evitar defectos o daños funcionales.
- No cargue el dispositivo cerca de un área húmeda para evitar cortocircuitos.
- Não permita que crianças ou pessoas com limitações físicas utilizem o dispositivo sem supervisão.
- Este dispositivo no es resistente al agua. No lo sumerja ni lo deje dentro de un ambiente corrosivo.
- Deje de usar el dispositivo de inmediato cuando detecte alguna anomalía en él.
- No deje caer ni golpee el dispositivo para evitar daños.
- Se pueden aplicar aceites esenciales durante el uso del dispositivo para evitar que la piel se seque demasiado.

DESCRIPCIÓN DEL PRODUCTO

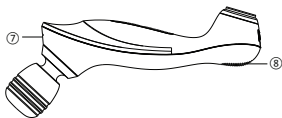
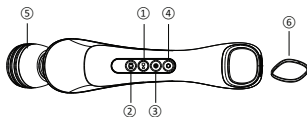

- Interruptor de alimentación principal
- Ajustador de intensidad
- Modo frío
- Modo calor
- Cabezal de masaje
- Cubierta protectora (frío/calor) con chapa metálica alterna
- Puerto de carga USB
- Ventana de convección
- Bolsa de almacenamiento
- Cable USB

MODO DE FUNCIONAMIENTO



Antes del uso. Cargue completamente el dispositivo antes de usarlo por primera vez.

CÓMO CARGAR EL DISPOSITIVO





1. Conecte un extremo del cable USB provisto al puerto de carga e inserte el otro extremo a la fuente de alimentación externa.
2. Mientras se carga, la luz LED que está debajo del botón de encendido se pondrá de color rojo; cuando esté completamente cargada, la luz LED se pondrá de color violeta. El tiempo estimado de carga es entre 4-6 horas.
3. Durante el proceso de carga, el dispositivo no podrá utilizarse si tiene un dispositivo de autoprotección instalado.
4. Este dispositivo utiliza una batería de iones de litio de alto rendimiento que es respetuosa con el medio ambiente; la vida útil de la batería varía según la función del producto. Consulte el manual para obtener más información.

Cuando la carga de la batería sea baja, la luz LED que está debajo del botón de encendido  parpadeará después de que el dispositivo se haya apagado automáticamente.



MASAJE VIBRATORIO

1. Presione el botón de encendido  y comenzará la vibración.
2. Hay 3 intensidades disponibles para elegir; mantenga presionado el botón de vibración y el nivel de  intensidad cambiará en consecuencia.
3. La duración predeterminada del masaje vibratorio es de 10 minutos; presione el botón de encendido de nuevo para continuar el masaje.

TERAPIA DE FRÍO. Retire la cubierta protectora del metal de contacto del dispositivo.

1. Presione el botón de encendido  para activar el dispositivo.
2. Presione el botón de terapia de frío  para activar el modo de terapia de frío.
3. Hay tres niveles de temperatura fría para elegir; mantenga presionado el botón de terapia de frío y los niveles  de temperatura cambiarán en consecuencia.
4. Los niveles de temperatura se indican mediante la siguiente luz LED debajo del botón de terapia de frío:
 - a. El azul representa el nivel 1 (aproximadamente 15-20°C)
 - b. El violeta representa el nivel 2 (aproximadamente 10-15°C)
 - c. El rojo representa el nivel 3 (aproximadamente 5-10°C)
5. La duración predeterminada de la terapia de frío es de 3 minutos; para continuar, presione de nuevo el botón de terapia de frío ; En el modo de terapia de frío , se iluminará un haz azul de espectro estrecho.

TERAPIA DE CALOR.

1. Presione el botón de encendido  para activar el dispositivo.
2. Hay tres niveles de temperatura caliente para elegir; mantenga presionado el botón de terapia de calor y los niveles  de temperatura cambiarán en consecuencia.
3. Los niveles de temperatura se indican mediante la siguiente luz LED debajo del botón de terapia de calor:
 - a. El azul representa el nivel 1 (aproximadamente 30-35°C)
 - b. El violeta representa el nivel 2 (aproximadamente 35-40°C)
 - c. El rojo representa el nivel 3 (aproximadamente 40-45°C)
4. La duración predeterminada de la terapia de calor es de 3 minutos; para continuar, presione de nuevo el botón de terapia de calor; En el modo de terapia de calor , se iluminará un haz rojo de espectro estrecho.

SOLUCIÓN DE PROBLEMAS

Este apartado resume los problemas más comunes que puede encontrar al usar el dispositivo. Si no puede resolver el problema con las sugerencias indicadas a continuación, póngase en contacto con el centro de servicio autorizado.

Problema	Posible causa	Sugerencia
El producto no funciona	El producto no está lo suficientemente cargado	Cargar el producto
	La duración predeterminada ha acabado	Reiniciar
El producto no se carga	La fuente de alimentación eléctrica no está conectada correctamente	Desenchufarlo y volver a conectarlo
	No está utilizando el cable USB suministrado	Usar el cable USB suministrado
El dispositivo no se carga completamente, aunque haya estado mucho tiempo cargando (la luz indicadora sigue de color rojo)	El suministro eléctrico no tiene el voltaje suficiente	Cambie la fuente de alimentación o cargue el dispositivo desde el ordenador o desde una batería externa. Una fuente de carga diferente requiere un tiempo de carga diferente
Se escucha un ligero sonido durante el funcionamiento	El sonido es resultado del movimiento mecánico	Es un fenómeno normal. El producto no está defectuoso. No se requiere ninguna acción

ESPECIFICACIONES DEL PRODUCTO

Nombre del producto	Massajador de Beleza Quente e Frio
Tensión de entrada	USB 5 V, 1000 mAh
Parámetros de la batería	3.7 V, 2600 mAh
Rango de temperatura	5-45°C (±5°C)
Alimentación	MÁX: 10W
Tiempo de carga	4 - 6 horas
Velocidad del motor	4000-8000 RPM
Duración de la batería	1,5 - 2,5 horas con vibración activada
	1,5 - 2,5 horas con enfriamiento
	4 - 5 horas con calentamiento
Temporizador automático	10 min con vibración
	3 min con enfriamiento
	3 min con calentamiento
Dimensiones del producto	280x65x60 mm
Peso neto	370 g
Cumplimiento de seguridad	 EN60335-1, EN60335-2-32

CUIDADO Y MANTENIMIENTO

- Desenchufe siempre el cable de alimentación y apague el dispositivo cuando termine de usarlo.
- Vuelva a colocar la cubierta protectora sobre el contacto de metal.
- Limpie el dispositivo con un paño suave y seco cuando sea necesario.
- No utilice limpiadores abrasivos, cepillos, gasolina, queroseno, cera para muebles de vidrio o disolventes en el dispositivo.
- Almacene el dispositivo en un lugar seco y fresco.
- No coloque objetos pesados sobre el dispositivo.



